

Congratulations on your purchase of the **Catit® Design Cabrio**, the Multi-Functional Carrier System for cats and toy breed dogs. A carrier system in its own class, the **Catit® Design Cabrio** is designed specifically to make pet transport safe and easy. Please read this user manual carefully and keep it on hand for future reference.

*Félicitations pour l'achat du **Catit® Design Cabrio**, la cage de transport multifonctionnelle pour chats et petits chiens. Faisant partie d'une classe à part, le **Catit® Design Cabrio** a été conçu spécifiquement pour rendre le transport des animaux domestiques sûr et facile.*

Lire ce manuel de l'utilisateur attentivement et le garder à portée de la main pour référence future.

Herzlichen Glückwunsch zum Erwerb Ihrer **Catit® Design Cabrio** Transportbox, dem multifunktionalen Transportsystem für Katzen und kleine Hunde. Dieses Transportsystem ist eine Klasse für sich und wurde speziell konstruiert, um den Transport Ihres Heimtieres besonders einfach und sicher zu gestalten.

Bitte lesen Sie diese Gebrauchsanleitung sorgfältig und bewahren Sie sie zur späteren Verwendung auf.

*Felicitaciones por su compra del **Catit® Design Cabrio**, el sistema de transporte multifuncional para gatos y perros de raza pequeños. Este sistema, único en su clase, está diseñado específicamente para transportar mascotas fácilmente y en condiciones de seguridad.*

Sírvase leer atentamente este manual del usuario y guárdelo a mano por si debe consultarlo en el futuro.

Congratulations on your purchase of the **Catit® Design Cabrio**, o sistema de transporte multifuncional para gatos e cães de pequeno porte. Um sistema de transporte único em sua categoria, projetado especialmente para que o transporte do animal seja realizado com segurança e facilidade.

Por favor leia este manual do usuário cuidadosamente e mantenha-o ao alcance da mão para referência futura.



CABRIO

FEATURES
CARACTÉRISTIQUES
MERKMALE
CARACTERÍSTICAS
CARACTERÍSTICAS

35 cm (13.75")



max. 11.3 kg (25 lbs)

- Single-hand locking and weight of pet
- Grandeur et poids maximums de l'animal
- Maximales Höhe und Gewicht des Tieres
- Altura y peso máximos de la mascota
- Altura e peso máximos do animal

4



Opening Top Hatch

- Pet may be placed/removed from top of carrier with ease
- Less stressful for pet and owner

Panneau d'accès sur le dessus

- L'animal domestique peut être placé dans la cage ou en être enlevé facilement par le panneau d'accès du dessus.
- Moins de stress pour l'animal et le propriétaire

Abnehmbares Top

- Sie können Ihr Heimtier leicht von oben aus der Transportbox nehmen oder es in die Box setzen
- Weniger Stress für das Tier und seinen Besitzer

Porta en la parte superior

- La mascota puede colocarse o sacarse fácilmente por la parte superior
- Menos estresante para el animal y el dueño

Porta na parte superior

- O animal poderá ser colocado/removido facilmente pela parte superior do transportador
- Menos transformos para o animal e para seu dono



Clear-View Front Door

- Increased visibility for pet and owner

Porte du devant transparente

- Améliore la visibilité de l'animal et de son propriétaire

Transparente Vordertür für einleklare Sicht

- Bessere Sicht für das Tier und seinen Besitzer

Puerta delantera transparente

- Mayor visibilidad para la mascota y el dueño

Porta dianteira transparente

- Maior visibilidade para o animal e para seu dono



External Access to Removable Diner

- Food and water may be added without risk of pet escaping

Accès extérieur aux bols amovibles

- De la nourriture et de l'eau peuvent être ajoutées sans risquer que l'animal s'échappe

Von außen zugängliche Futterluke

- Futter und Wasser können in die Transportbox gestellt werden, ohne dass das Tier entweichen kann

Acceso externo al comedero ybedero removible

- Se puede agregar comida y agua sin riesgo de que el animal se escape

Acceso externo à gamela e à caia de água removíveis

- Comida e água podem ser dados sem risco de fuga do animal



Easy Lock

- Single-hand locking mechanism for instant locking/unlocking of front door
- Secure design prevents pet from unlocking carrier from within

Verrouillage facile

- Verrouillage et déverrouillage rapides de la porte du devant, avec une seule main
- Conception solide empêchant votre animal de déverrouiller la cage de l'intérieur

Einfach zu handhabender Verschluss

- Die Vordertür kann mit einer Hand leicht und schnell zu- oder aufgemacht werden
- Das Sicherheitschloss verhindert, dass die Tiere von Innen die Transportbox öffnen können

Traba fácil de abrir y cerrar

- Traba que se acciona con una sola mano para abrir y cerrar instantáneamente la puerta delantera
- Diseño seguro que impide que la mascota abra la jaula de transporte desde adentro

Trava fácil de abrir e fechar

- Mecanismo de trava pode ser acionado com uma mão só, tanto para abrir como para fechar instantaneamente a porta dianteira.
- Projeto seguro, evita que o animal possa abrir a porta por dentro



Complete Ventilation

- Top, side and rear vents provide optimum air flow
- Surface heat dissipator helps prevent heat build-up in carrier

Ventilation complète

- Ouvertures de ventilation sur le dessus, les côtés et l'arrière pour une aération optimale
- Écran dissipatif de chaleur sur le dessus aide à prévenir l'accumulation de chaleur dans la cage

Vollständige Lüftung

- Die Luftlöcher am Top, an der Seite und am Hinterteil sorgen für eine optimale Luftzufuhr
- Eine Belüftungsoffnung im Top hilft, einen Hitzestau in der Transportbox zu verhindern

Ventilação completa

- Respiaderos en la parte superior, lateral y posterior, que permiten un flujo de aire óptimo
- Disipadores de calor en la superficie para impedir la acumulación de calor en la jaula

Ventilação total

- Aberturas de ventilação no alto, laterais e no fundo permitem ótimo fluxo de ar
- Dissipador de calor na superfície impede excesso de calor na jaula



Designed to be secured in vehicle with conventional seatbelt

Conçue pour être utilisée avec une ceinture de sécurité conventionnelle dans une voiture

Kann mit einem handelsüblichen Sicherheitsgurt im Auto gesichert werden

Diseñada para que la mascota viaje segura con un cinturón de seguridad convencional

Projetado para ser preso no automóvel utilizando cinto de segurança convencional



Converts into home/bed

Se transforme en maison ou en lit

Kann auch als Haus oder Bett für Katzen benutzt werden

Puede convertirse en una casa/cama

Pode converter-se em casa/cama

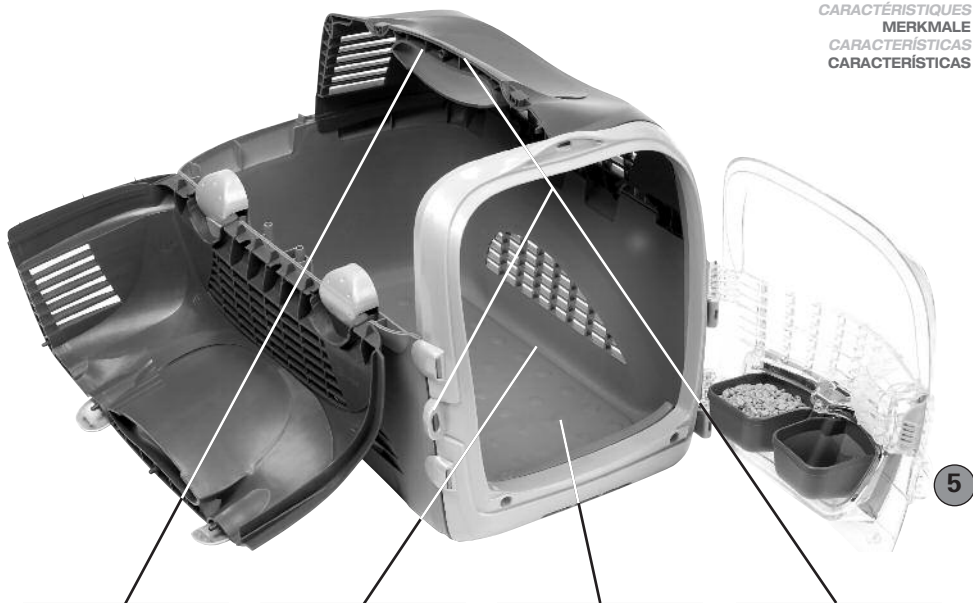

Integrated Molded Handle

- Molded into carrier for increased stability
- Helps to reduce pet motion sickness when hand-carried

Poignée moulée

- Moulée dans la cage pour une meilleure stabilité
- Aide à réduire le mal des transports chez les animaux lorsque vous transportez la cage à la main

Integrierter und geformter Griff

- Für eine verbesserte Stabilität in die Transportbox eingelassen
- Hilft zu verhindern, dass dem Tier durch die Bewegung schlecht wird, wenn es per Hand getragen wird

Manija integrada moldeada

- Moldeada en la jaula para aumentar la estabilidad
- Ayuda a reducir los mareos de la mascota cuando se transporta la jaula en la mano

Alça moldada integrada

- Moldada na jaula para aumentar a estabilidade
- Ajuda a reduzir enjojo do animal quando se transporta a jaula na mão

Collection Gutter

- Molded into base for spilled food, water, urine
- Elevated platform helps keep pet clean and dry

Gouttière de ramassage

- Moulée dans la base en cas de déversement d'urine, d'eau ou de nourriture
- La plate-forme surélevée aide à garder l'animal propre et sec

Aufnahmebehälter für das "Geschäft"

- Für Essensreste, verschüttetes Wasser und Urin in den Boden eingeformt
- Ein erhöhter Boden hilft, das Tier sauber und trocken zu halten

Canaleta de recolección

- Moldeada en la base para los alimentos volcados, el agua derramada o la orina
- Plataforma elevada que mantiene a la mascota limpia y seca

Calha de coleta

- Moldada na base, recolhe restos de alimentos, água derramada, urina
- Plataforma elevada ajuda a manter seu animal em local limpo e seco

Skid-Resistant Textured Floor

- Helps prevent your pet from sliding while in transport

Plancher au fini antidérapant

- Empêche votre animal de glisser durant le transport

Rutschfester Bodenbelag

- Hilft zu verhindern, dass Ihr Heimtier während des Transportes auf dem Boden ausrutscht

Piso texturado antideslizante

- Ayuda a la mascota a no deslizarse mientras viaja

Piso texturizado antideslizante

- Ajuda seu animal a não escorregar durante a viagem

Areas for optional padlocks*

Emplacements pour cadenas facultatifs*

Befestigungsvorrichtung für optionale Vorhängeschlösser*

Áreas para cadeados opcionais*

Espaço para cadeados opcionais*

- * Padlocks not included.
- * Cadenas non incluídas.
- * Vorhängeschlösser sind nicht enthalten.
- * Cadeados não incluídos.
- * Cadeados não incluídos.

- * Includes shoulder strap
- * Inclut une bandoulière
- * Schulterriemen enthalten
- * Incluye correa para el hombro
- * Inclui alça para transportar no ombro



CABRIO

CONTENTS
CONTENU
AUSSTATTUNG
CONTENIDO
CONTEÚDO

6

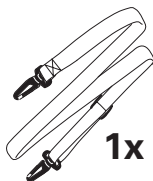
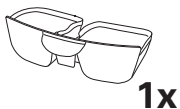
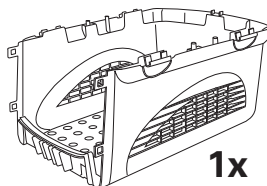
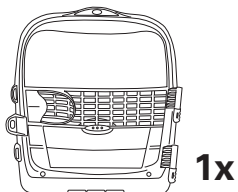
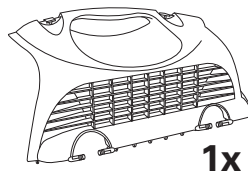
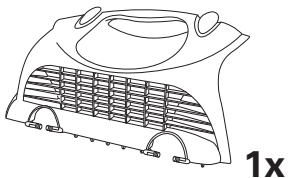

Clean carrier with a non-abrasive cloth and cleanser.

Nettoyer la cage avec un linge et un nettoyant non-abrasifs.

Reinigen Sie die Transportbox nur mit einem weichen Tuch und auf gar keinen Fall mit Scheuermitteln.

Limpe la jaula con un paño y un producto de limpieza no abrasivo.

Limpe o transportador com um pano limpo não abrasivo.

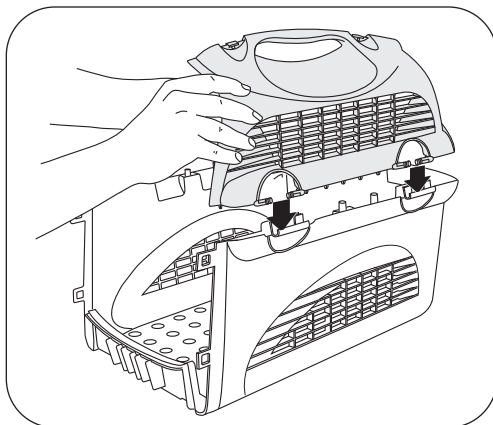

7

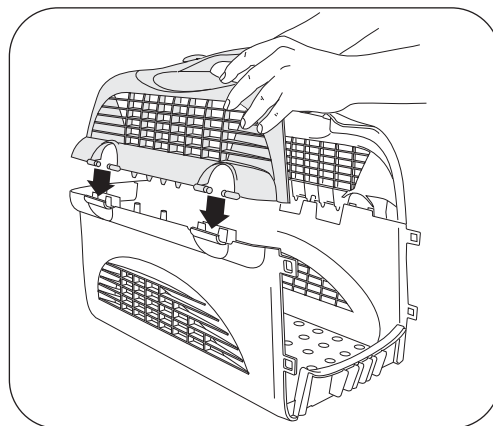



CABRIO

ASSEMBLY
ASSEMBLAGE
MONTAGE
ARMADO
MONTAGEM

8

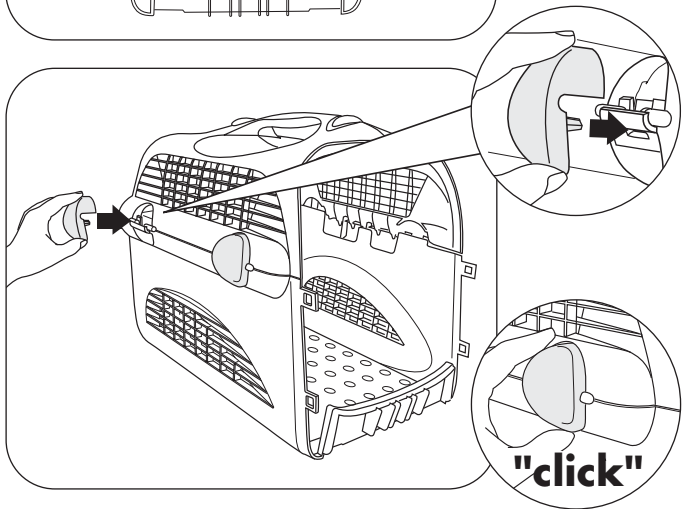
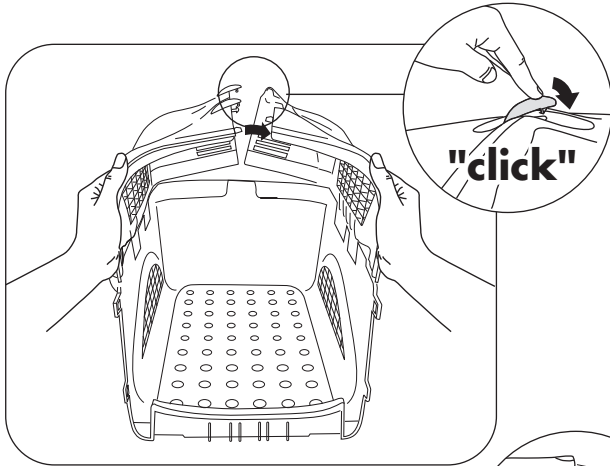

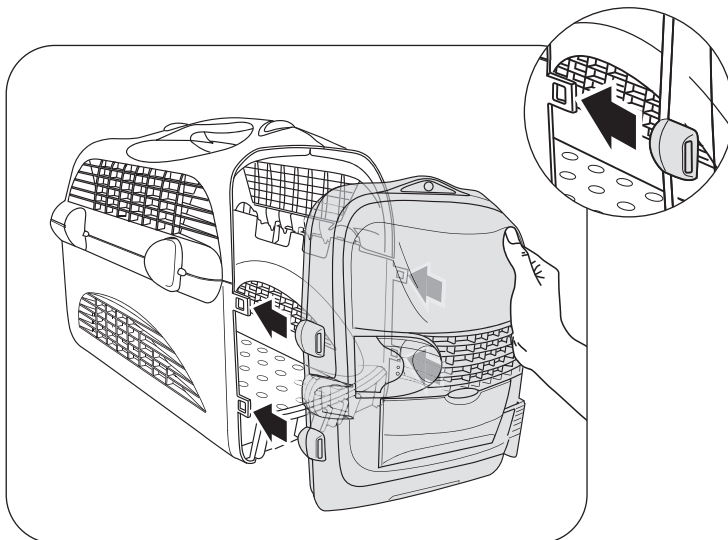

9

Attention!

Ensure to align all four door tabs simultaneously before snapping door onto carrier.

Attention!

S'assurer d'aligner la porte sur les quatre supports de fixation de la cage avant de la mettre en place.

Vorsicht!

Achten Sie darauf, dass Sie alle vier Türhaken gleichzeitig ausrichten, bevor Sie die Tür in den Rahmen stecken.

¡Atención!

Alinee simultáneamente las cuatro lengüetas de la puerta, antes de encajarla a presión en la jaula.

Atenção!

Assegure-se de ter alinhado simultaneamente todas as lingüetas da porta antes de encaixá-la em seu batente.



CABRIO

ASSEMBLY
ASSEMBLAGE
MONTAGE
ARMADO
MONTAGEM

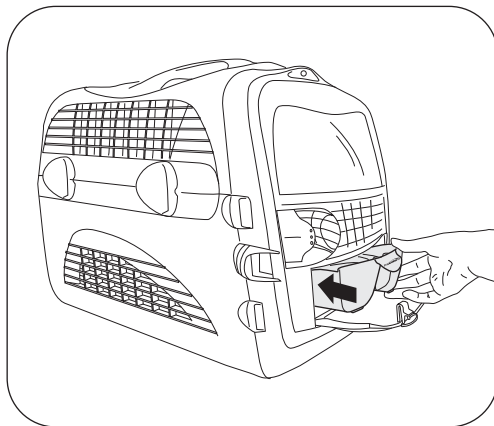
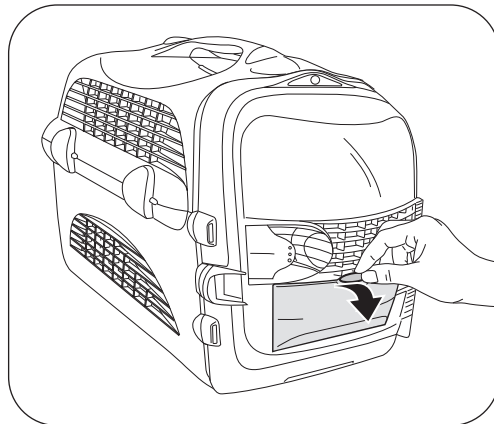

Keep diner door closed at all times.

Garder la porte de l'ouverture pour bols à nourriture fermée en tout temps.

Lassen Sie die Futterluke immer geschlossen.

Mantenga siempre cerrada la puerta del comedero.

Mantenha a porta para a gamela sempre fechada.

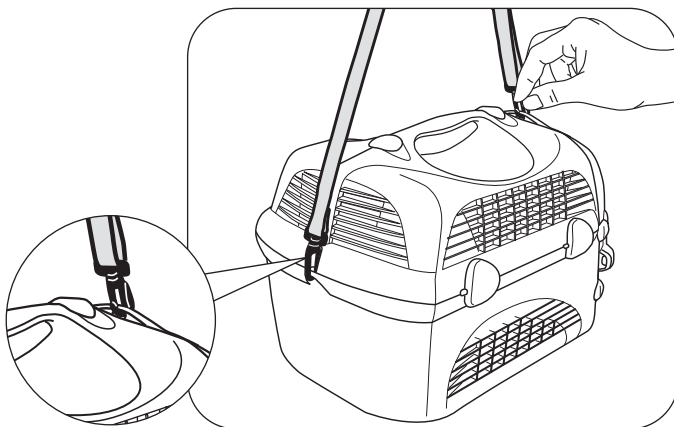
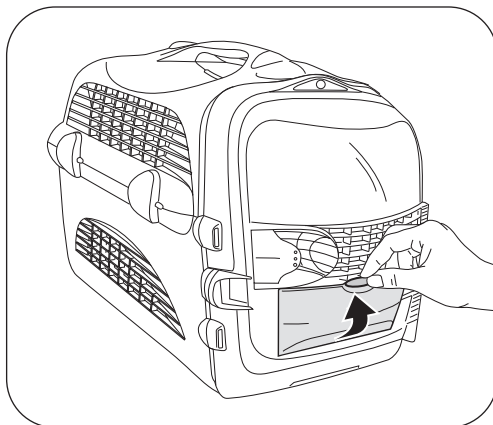



CABRIO

USAGE
UTILISATION
GERBRAUCH
USO
UTILIZAÇÃO

Designed to be secured in vehicle with conventional seatbelt. Simply run the seatbelt through the carrier handle and attach to belt clip.

La cage est conçue pour être maintenue par une ceinture de sécurité conventionnelle dans une voiture. Faire simplement passer la ceinture de sécurité dans la poignée de la cage de transport, puis l'attacher.

Die Transportbox wurde so konstruiert, dass sie mit einem handelsüblichen Sicherheitsgurt im Auto gesichert werden kann. Dazu müssen Sie einfach nur den Sicherheitsgurt durch den Griff führen und ihn dann ordnungsgemäß befestigen.

Diseñado para ir sujeto con el cinturón de seguridad corriente de un vehículo. Simplemente pase el cinturón por la manija de la jaula y encájelo en el seguro.

Projetado para ser preso no carro com o cinto de segurança convencional. Simplesmente passe o cinto de segurança pela alça do transportador e engate a fivela do cinto de segurança.



12

Areas for optional padlocks
(padlocks not included)

*Endroits pour mettre des cadenas
(cadenas non inclus)*

Befestigungsvorrichtung für optionale
Vorhängeschlösser
(Vorhängeschlösser sind nicht enthalten)

*Áreas para candados opcionales
(candados no incluídos)*

Espaço para cadeados opcionais
(cadeados não incluídos)

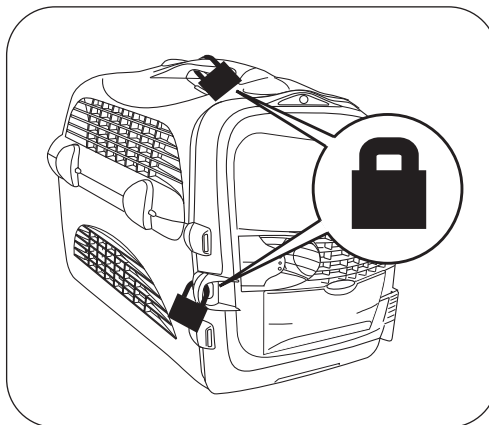

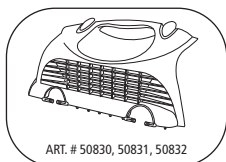

ART. # 50830, 50831, 50832



ART. # 50837

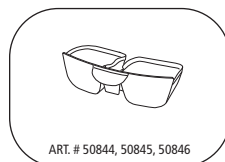

ART. # 50844, 50845, 50846



ART. # 50833

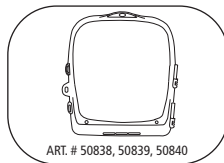

ART. # 50838, 50839, 50840

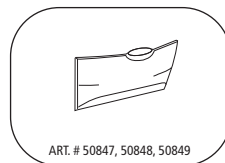

ART. # 50847, 50848, 50849

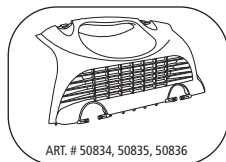

ART. # 50834, 50835, 50836

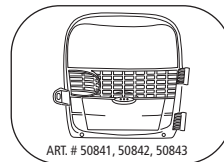

ART. # 50841, 50842, 50843

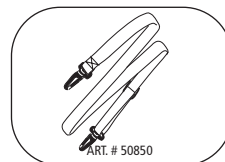

ART. # 50850

ART. # 50830, 50831, 50832 *

Top hatch left door with 2 clips
Porte supérieure gauche avec deux attaches
Linke Tür des Tops mit 2 Haken
Puerta izquierda superior con dos ganchos
Porta esquerda com escotilha na parte superior, com duas linguetas

ART. # 50833 *

Clip (1) for top hatch left door
Une attache pour porte supérieure gauche
Haken (1) für die linke Tür des Tops
Un gancho para la puerta izquierda superior
Lingueta (1) para porta esquerda com escotilha na parte superior

ART. # 50834, 50835, 50836 *

Top hatch right door
Porte supérieure droite
Rechte Tür des Tops
Puerta derecha superior
Porta direita com escotilha na parte superior

ART. # 50837 *

Hinge bracket
Fermeoir de charnière
Türscharnier
Suporte de bisagra
Suporte para dobradiça

ART. # 50838, 50839, 50840 *

Front door frame assembly
Cadre de la porte avant
Vordertür-Rahmen
Conjunto de marco de la puerta delantera
Conjunto de batentes para porta dianteira

ART. # 50841, 50842, 50843 *

Front door assembly
Porte avant
Vordertür
Conjunto de puerta delantera
Conjunto de porta dianteira

ART. # 50844, 50845, 50846 *

Removable diner
Bols amovibles
Abnehmbare Futterluke
Comedero desmontable
Gamela removível

ART. # 50847, 50848, 50849 *

Diner door
Porte de l'ouverture pour bols amovibles
Futterluke
Puerta de comedero
Porta para gamela

ART. # 50850 *

Shoulder strap
Bandoulière
Trageriemen
Correa para colgar del hombro
Alça para carregar o transportador no ombro

* ART. # 50830, 50834, 50838, 50841, 50844, 50847 = Catit® Design Cabrio # 50781 (pink / rose / pink / rosa / rosa)

ART. # 50831, 50835, 50839, 50842, 50845, 50848 = Catit® Design Cabrio # 50782 (gray / grise / grau / gris / cinzento)

ART. # 50832, 50836, 50840, 50843, 50846, 50849 = Catit® Design Cabrio # 50783 (white / blanche / weiß / blanco / branco)

ART. # 50833, 50837, 50850 = Catit® Design Cabrio # 50781, 50782, 50783



CABRIO

SAFETY PRECAUTIONS & TRAVEL TIPS
INSTRUCTIONS DE SÛRETÉ ET CONSEILS DE VOYAGE
SICHERHEITSVORKEHRUNGEN UND REISE-TIPPS
MEDIDAS DE SEGURIDAD Y CONSEJOS PARA VIAJAR
PRECAUÇÕES DE SEGURANÇA E DICAS DE VIAGEM

SAFETY PRECAUTIONS - KEEP CARRIER OUT OF DIRECT SUNLIGHT

As a valued member of your family, safety precautions must be taken when traveling with your pet. Securing your pet in the Cati® Design Cabrio within your vehicle protects your pet and all passengers in the event of any sudden stops, sharp turns, or accidents. Unrestrained pets in a vehicle may pose a serious threat. Never leave your pet unattended in a vehicle. No matter the exterior climate, direct sunlight will transform your vehicle into an oven. It is very difficult for pets to regulate their body temperature. Exposure to heat for even a short period of time may have lethal consequences.

IMPORTANT AIR TRAVEL INFORMATION

You must check that this item meets your airline's requirements prior to travel. Before traveling, it is always recommended that you contact your airline (or any other public transport carrier) for information on specific requirements. Depending on the airline and your destination, you must fulfill certain requirements to board and travel with your pet. Do not present yourself at the airport with your pet without prior airline notification.

Inform your pet's veterinarian of your airplane voyage. Your veterinarian will be able to best advise you on what your pet requires to ensure a safe, less stressful and comfortable voyage.

Always carry an ample supply of food and fresh water for your pet when traveling.

14

INSTRUCTIONS DE SÛRETÉ - GARDER LA CAGE HORS DE LA LUMIÈRE DIRECTE DU SOLEIL

Puisqu'il est un membre important de votre famille, des précautions doivent être prises lors des voyages avec un animal familier. Installer votre animal dans le Cati® Design Cabrio en voiture le protège, ainsi que les tous les passagers en cas d'arrêt brusque, de virage serré ou d'accident. Laisser un animal libre dans une voiture représente un risque certain. Ne jamais laisser votre animal domestique sans surveillance dans un véhicule. Peu importe la température extérieure, la lumière du soleil peut transformer votre véhicule en vrai four. Il est très difficile pour les animaux domestiques de régulariser leur température corporelle. L'exposition à la chaleur, même pour une courte période, peut avoir des conséquences fatales.

INFORMATION IMPORTANTE SUR LES VOYAGES EN AVION

Vérifier que cet article répond aux exigences de la compagnie avant de voyager; il est toujours conseillé de communiquer avec la compagnie aérienne (ou tout autre transporteur public) pour obtenir des renseignements sur les exigences particulières. Selon la compagnie aérienne et la destination, certains critères doivent être respectés pour accéder à l'appareil et voyager avec un animal domestique. Ne pas vous présenter à l'aéroport avec votre animal sans avoir averti au préalable.

Informez votre vétérinaire que vous voyagerez en avion avec l'animal. Il sera en mesure de vous conseiller sur ce dont votre animal aura besoin pour lui assurer un voyage sûr, sans stress et confortable.

Transporter toujours une bonne quantité de nourriture et d'eau fraîche pour votre animal lorsque vous voyagez.

SICHERHEITSVORKEHRUNGEN - STELLEN SIE DIE TRANSPORTBOX NICHT IN DIREKTES SONNENLICHT

Weil Ihr Heimtier ein geschätztes Mitglied Ihrer Familie ist, müssen Sie einige Sicherheitsvorkehrungen treffen, bevor Sie eine Reise mit Ihrem Heimtier antreten. Wenn Ihr Heimtier in der Cati® Design Cabrio Transportbox in Ihrem Auto ordnungsgemäß gesichert ist, schützt dies sowohl Ihr Heimtier als auch alle Passagiere im Falle einer scharfen Bremsung, scharfen Kurven oder bei einem Unfall. Ungesicherte Heimtiere stellen in einem Auto eine ernsthafte Gefahr dar.

Lassen Sie Ihr Heimtier in Ihrem Auto niemals unbeaufsichtigt. Unabhängig von der Außentemperatur kann die direkte Sonneneinstrahlung Ihren Wagen in einen Ofen verwandeln. Für Heimtiere ist es sehr schwierig, ihre Körpertemperatur zu regulieren. Wenn Sie auch nur für eine kurze Zeit einer solchen Hitze ausgesetzt sind, kann dies tödliche Folgen haben.